

MOOV™

POOL PRODUCTS

Moov Inverter

MI(C)500-MI(C)650X-MI(C)900-

MI(C)1100-MI(C)1400

Inverter Heat Pump for Swimming Pools

Please read the manual in real time



Content

I.	Application.....	3
II.	Features.....	3
III.	Technical Parameter.....	4
IV.	Dimension.....	5
V.	Installation instruction.....	6
VI.	Operation instruction.....	10
VII.	Testing.....	14
VIII.	Precautions.....	15
IX.	Maintenance.....	16
X.	Trouble shooting for common faults.....	17
XI.	WI-FI SETTING.....	19
XII.	Warranty & After-Service.....	27

A little thank you from us:

Thanks for trusting us!

We know how much your time is valuable and we want to make sure you enjoy as much as possible the swimming season. By choosing Moov Pool Products, you're choosing amongst the most innovative products there is on the market.

For over 30 years pool heat pumps knew little innovation... Until now. The Moov Inverter uses an Inverter technology in its compressor which allows it to modulate its speed to your needs. This new feature allows your product to do much more than any other on the market such as:

- Lowest electrical usage for the most thrifty electrical bill.
- Most silent heat pump on the market.
- Higher coefficient of performance to maximize its efficiency as confirmed by AHRI.
- Longer durability with lower electrical requirements and smart utilization.

We ask of you to read this manual carefully and operate the unit strictly to what is detailed below. Not following such indications can cause damage to the heat pump or any user of the product. If any questions arise at any point, please reach out to the technical service team at Moov Pool Products.

Sit back, relax, and welcome to Moov!

The team at Moov

Special Attention:

- A. This product is only for swimming pool water heating applications and can't be used for the heating for any other liquid materials.
- B. The inlet and outlet water nozzles can't bear the weight of external pipes.
- C. The main power switch should be out of the reach of children.
- D. Make sure the power is switched off before opening the case of the product.

This appliance is not intended for use by persons (including children) with reduced physical, sensory or mental capabilities, or lack of experience and knowledge, unless they have been given supervision or instruction concerning use of the appliance by a person responsible for their safety.

NOTE:

- A. The swimming pool heat pump must be installed by a qualified electrician. These regulations may change depending on the Country, Province or State you live in.
- B. To maximize your swimming comfort, set proper heating temperature. The recommended heating temperature is 85°F. The unit can work above and below this recommendation up to a specific capacity depending on operating conditions. Please contact Moov for more information.
- C. Don't put obstacles near the air inlet and outlet of the heat pump.
- D. This heat pump has power-off memory function.
- E. When the ambient temperature is below 3°C, make sure to switch off the main power, and drain off the water from heat exchanger.
- F. Never place your hand or any other object in the air inlet or outlet of the heat pump.
- G. If any abnormal circumstances discovered, ex: abnormal noise, smells, smokes and leakage of electricity, switch the main power off immediately

and contact your local dealer/installer or Moov Pool Products directly. Do not try to repair the heat pump yourself.

I. Application

- 1- Set swimming pool water temp efficiently and economically to provide you comfort and pleasure.
- 2- User may choose the model based off technical parameters presented in this manual. This series of swimming pool heater has been optimized in factory (refer to technical parameter table).

II. Features

- 1- Sensitive and accurate temp control and water temp display.
- 2- High-pressure and low-pressure protection.
- 3- Protection in case of too low or no water flow
- 4- Exceeding low temp auto stop protection.
- 5- Temp control compulsory defrosting.
- 6- International brand compressor.
- 7- High efficient titanium heat exchanger
- 8- Easy installation and operation.

III. Technical Parameter

Model	MI(C)500	MI(C)650X	MI(C)900	MI(C)1100	MI(C)1400
Voltage	208-230V	208-230V	208-230V	208-230V	208-230V
Frequency/phase	60Hz/1Ph	60Hz/1Ph	60Hz/1Ph	60Hz/1Ph	60Hz/1Ph
Heating current (air80°F,water80°F) A	1.6-10.2	2.5-13.1	2.9~16.9	2.9~23.7	3.6~31.3
Heating power (air80°F,water80°F) kW	0.3-2.3	0.56-3.0	0.6~3.9	0.6~5.4	0.8~6.9
Design pressure (High)	≤609 PSIG	≤609 PSIG	≤609 PSIG	≤609 PSIG	≤609 PSIG
Design pressure (Low)	≤261 PSIG	≤261 PSIG	≤261 PSIG	≤261 PSIG	≤261 PSIG
Refrigerant(R410A) oz	38.8	47.6	98.8	141.0	176.4
Net weight Kgs	52	63	85	125	143
Water circulation flow L/min	83~117	108~142	125~158	133~167	133~254
Noise at 10Feet dB(A)	≤50	≤50	≤50	≤50	≤50
Waterproof class	IPX4	IPX4	IPX4	IPX4	IPX4

Notice:

1. This product works well under water temp 80°F to 104°F, air temp 32°F to 109°F, efficiency will not be guaranteed out of this range. Please take into consideration that the pool heater performance and parameters are different under various conditions. Always refer to your pool expert on the correct unit for the size of your pool and your needs as these will vary depending on operating conditions. You may also contact Moov Pool Products for confirmation.
2. Related parameters are subject to adjustment periodically for technical improvement without further notice. For details on your unit please refer to the nameplate on the product.

IV. Dimension

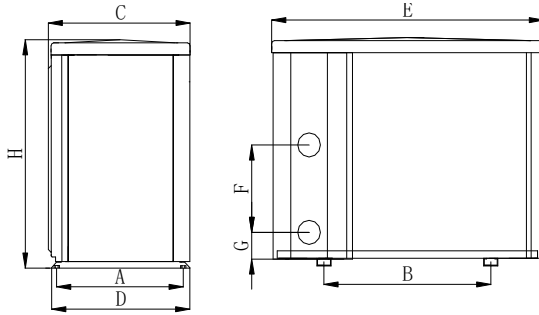

Size(inch) / Name / Model	A	B	C	D	E	F	G	H
MI(C)500	12.4	23.2	12.3	13.4	37.8	13.0	2.9	25.9
MI(C)650X	15.6	23.2	15.4	16.5	37.8	14.2	2.9	29.8
MI(C)900	15.6	28.3	15.4	16.5	43.0	24.4	2.9	37.7

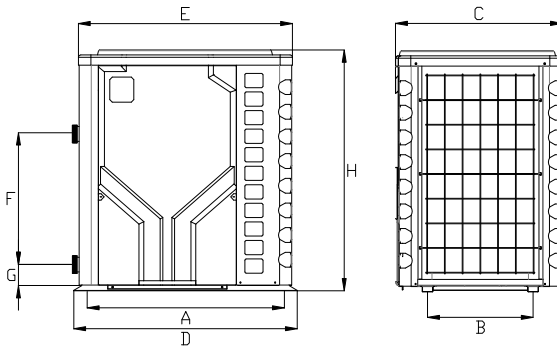

Size(inch) / Name / Model	A	B	C	D	E	F	G	H
MI(C)1100	36.3	17.6	35.6	37.2	27.8	20.9	3.3	38.5
MI(C)1400	39.8	20.5	32.3	40.8	39.2	20.9	3.3	41.5

※ Above data is subject to modification without notice.

Note:

The picture above is the specification diagram of the pool heater, for technician’s installation and layout reference only. The product is subject to adjustment periodically for improvement without further notice.

V. Installation instruction

1. Drawing for water pipes connection.

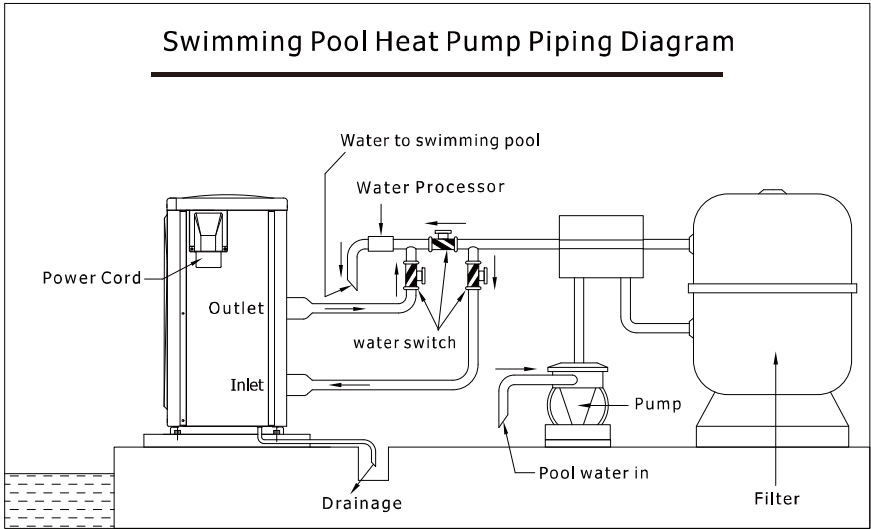

(Notice: The drawing demonstration and layout of the pipes is only for reference.)

2. Electric Wiring Diagram

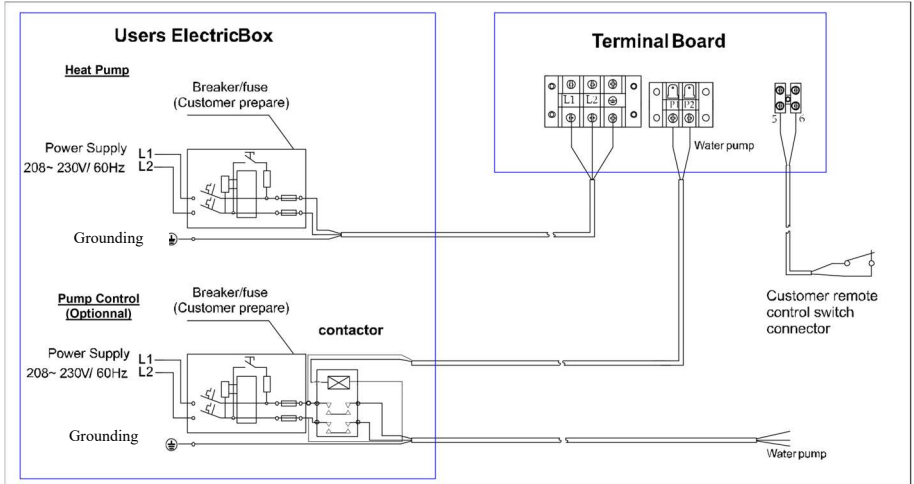

- Note: 1)  Must be hard wired, no plug allowed.
 2) The swimming pool heater must be grounded.
 3) WARNING: Before obtaining access to terminals, all supply circuits must be disconnected.

Options for protecting devices and cable specification

MODEL		MI(C)500	MI(C)650X	MI(C)900	MI(C)1100	MI(C)1400
Breaker	Rated Current A	20	30	30	40	50
	Rated Residual Action Current mA	30	30	30	30	30
Fuse	A	20	30	30	40	50
Power Cord	(AWG)	2×12	2×10	2×10	2×8	2×8
Signal cable	(AWG)	2×20	2×20	2×20	2×20	2×20

※ Above data is subject to modification without notice.

Note: The above data is adapted to power cord ≤ 393.7 in. If power cord is >393.7 in, wire diameter must be increased. The signal cable can be extended to 1968.5in at most.

3. Installation and Requirements

The swimming pool heater must be installed by a pool professional. End users are not qualified to install the heater. Damage may occur to the heater or threaten the safety of the user. Pool professional guidelines will vary depending on your country, state or province regulation and can include HVAC technicians or electricians. Warranty will be voided if done otherwise.

Notes:

- 1) The inlet and outlet water unions can't bear the weight of soft pipes. The heat pump must be connected with hard pipes!

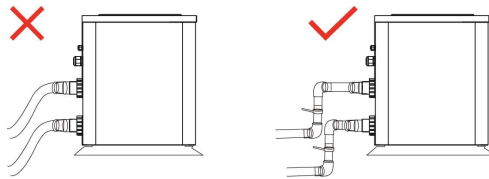

- 2) In order to guarantee the heating efficiency, the water pipe length should be ≤ 393.7 in between the pool and the heat pump.

A. Installation

- 1) The swimming pool heater should be installed in a location with good ventilation;
- 2) The frame must be fixed by bolts (M10) to concrete foundation or brackets. The concrete foundation must be solid and fastened; the bracket must be strong and antirust treated;
- 3) Don't stack substances that will block air flow near inlet or outlet area, and no barrier within 20in behind the main heater, or the efficiency of the heater will be reduced or even halted;
- 4) The heater needs an appended pump (Supplied by the user). The recommended pump specification-flux: refer to Technical Parameter, Max. lift ≥ 393.7 in;
- 5) When the heater is running, there will be condensation water discharged from the bottom. Attach the drainage nozzle (accessory for MI(C)500-MI(C)650X-MI(C)900 models) into the hole under the unit, then connect the pipe to drain the condensation water out.

B. Wiring

- 1) Connect to appropriate power supply; the voltage should comply with the rated

voltage of the products.

2) Heater must be grounded.

3) Wiring must be handled by a professional technician respecting circuit diagram.

4) Moov Inverter units do not require a GFCI to function. If required by code, please respect following guidelines.

- i. Set GFCI according to the local code for wiring (current leakage $\leq 30\text{mA}$).
- ii. Some GFCI breakers may cause nuisance trips with variable speed products. Consult a certified electrician, your retailer or Moov to confirm wiring. Product Warranty does not cover electrical wiring.

5) The layout of power cable and signal cable should be orderly and not interfere with each other.

6) The appliance shall be installed in accordance with national wiring regulations.

C. Switch on after finishing all wiring construction and re-checking.

Pay attention to the following points:

1. The heat pump must be installed OUTSIDE in a well ventilated area to avoid air recirculation, or in a place with adequate room for both installation and maintenance. Please refer to the following illustration for side fan models (MI(C)500-MI(C)650X-MI(C)900).

2. For top fan models (MI(C)1100-MI(C)1400), clearance above the unit should be 39.4" unobstructed and 20" around.

A minimum of 20" of clearance from walls, shrubbery, equipment, etc. is required around the entire pump circumference. This allows for ample air intake. No less than 39.4" clearance on the air outlet is required to prevent recirculation of air. We recommend to not place the unit underneath eaves, decks, or porches, as this causes recirculation of discharged air, or the efficiency of the heater will be reduced or even stopped.

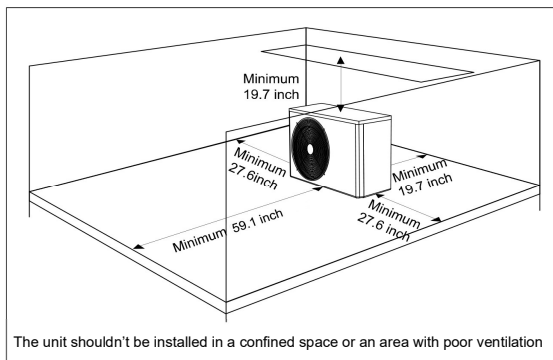



VI. Operation instruction



1.1. Notice before using

- 1.1.1 For longer service life, please ensure water pump is on before heat pump starts to work, and water pump is off after heat pump is off.
- 1.1.2 Ensure no water leakage on piping system, then unlock screen and power on heat pump.

1.2. Operation instructions



SYMBOL	DESIGNATION	FUNCTION
	ON/OFF	<ol style="list-style-type: none"> 1. Power On/Off 2. Wi-Fi setting
	Unlock	<ol style="list-style-type: none"> 1. Press it for 3 seconds to unlock/lock screen 2. After screen is unlocked, press it to select mode. Auto 54°F~104°F Heating 64°F~104°F Cooling 54°F~86°F

	Speed	Select Smart/Silence mode
	Up / Down	Adjust set temperature
SPA	Spa	Turn on or off Spa function

Note:  will be light all the time when power is on)

1.2.1. Standby screen display

When the screen is locked, the key lamp will be off.

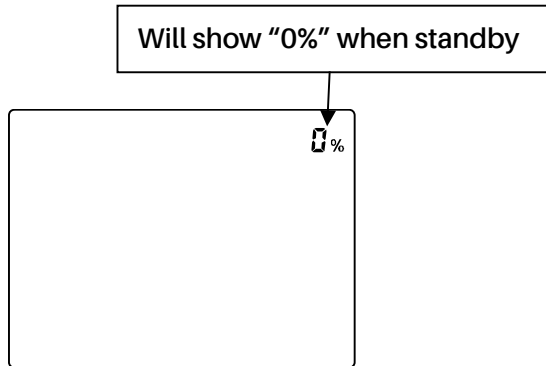

1.2.2. Screen lock







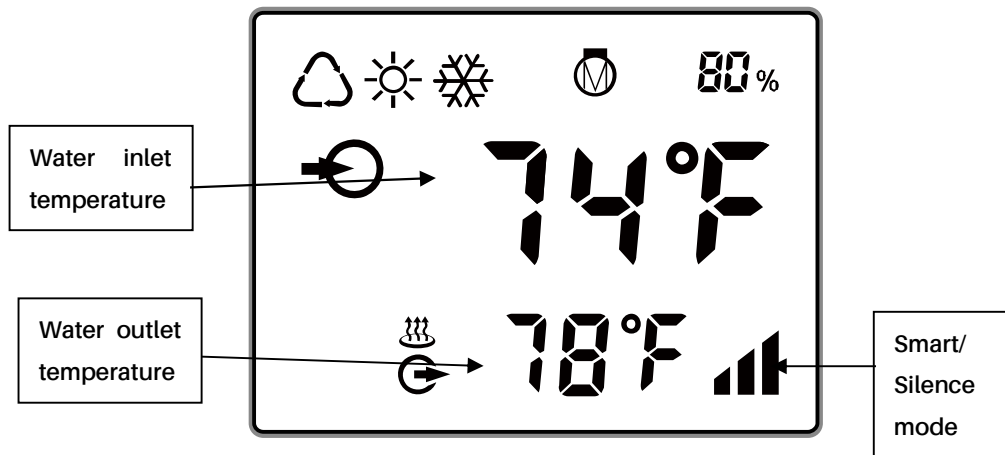

- a. If no operation in 30 seconds, screen will be locked.
- b. When heat pump is off, screen will be dark and "0%" will be displayed.





- c. Press  for 3 seconds to lock screen and it will be dark.

1.2.3. Screen unlock

- a. Press  for 3 seconds to unlock screen and it will be lit up.
- b. Only after screen is unlocked, any other buttons can be functioned.



	Heating
	Cooling
	Auto
 	Heating capacity percentage
	Wi-Fi connection
	Water inlet
	Water outlet
	Spa

1. Power On: Press  for 3 seconds to light up screen, then press  to power on heat pump.
2. Adjust Set Temperature: When screen is unlocked, press  or  to

display or adjust the set temperature.

3. Mode Selection: Press  to select mode.
Heating: Adjustable temperature range 64°F~104°F.
Cooling: Adjustable temperature range 54°F~86°F.
Auto: Adjustable temperature range 54°F~104°F.

4. Spa function





A. When the screen is on, press the **SPA** once to activate the SPA function.

- a) The  icon shows on the screen.
b) The heat pump enters heating mode and the heating set temperature is fixed at 40°C or 104°F.
c) The controller can only operate the on/off key, wind speed key and SPA button after SPA function is on.
d) APP can't adjust the set temperature after SPA function is turned on, if it is heating and cooling heat pump, can't adjust the operation mode at the same time.



B. After starting SPA function, press **SPA** once to exit SPA function





- a)  icon on the screen disappears.
b) The machine returns to the operating mode and set temperature before entering the SPA function.

5. Smart/ Silence mode selection

Press  to enter Silence mode, and screen shows , then press  to enter Smart mode, the screen shows . (Smart mode is suggested when heating at the first time)



6. Defrosting

- a. Auto Defrosting: When heat pump is defrosting,  will be flashing. After defrosting,  will stop flashing.

- b. Compulsory Defrosting: When heat pump is heating, press  and  together for 5 seconds to start compulsory defrosting, and  will be flashing. After defrosting,  will stop flashing.

Note: Compulsory defrosting intervals should be more than 30 minutes and the compressor should run for more than 10 minutes.

7. Temperature display conversion between °C and °F

Press  and  together for 5 seconds to switch between °C and °F.

8. Wi-Fi setting: Please kindly check the last page.

VII. Testing

1. Inspection before use

- A. Check installation of the entire heater and pipe connections according to the pipe connecting drawing;
- B. Check the electric wiring according to the electric wiring diagram; and grounding connection;
- C. Make sure that the main heater power switch is off;
- D. Check the temperature setting;
- E. Check the air inlet and outlet.

2. Trial

- A. The user must start the water pump before the heat pump, and turn off the heat pump before the water pump, or the heat pump could be damaged;
- B. The user should start the water pump, and check for any leakage of water. Power the heat pump on by pressing the ON/OFF button of the heat pump, and set suitable temperature in the thermostat.
- C. In order to lower the electrical surcharge, the heater is equipped with a timer delayed starting function. When starting the heater; the fan will start 1 minute earlier than the compressor;

- D. After the pool heat pump starts up, check for any abnormal noise from the heater.

VIII. Precautions

1. Attention

- A. Set proper temperature in order to get comfortable water temperature. Avoid overheating.
- B. Do not stack substances that can block air flow near inlet or outlet area as the efficiency of the heater will be reduced or even stopped.
- C. Do not put hands near the water outlet in the swimming pool, and don't remove the screen of the fan at any time;
- D. If there are abnormal conditions such as noise, smell, smoke, electrical issues or leakage, please switch off the machine immediately and contact the local dealer or Moov Pool Products. Don't try to repair it yourself;
- E. Don't use or stock combustible gas or liquid such as thinners, paint and fuel to avoid fire;
- F. In order to optimize the heating effect, please install heat preservation insulation on pipes between swimming pool and the heater. During running period of the swimming pool heater, please use a recommended cover on the swimming pool;
- G. Connecting pipes of the swimming pool and the heater should be $\leq 393.7\text{in}$, or the heating effect of the heater cannot be ensured;

2. Safety

- A. Please keep the main power supply switch far away from the children;
- B. When a power stoppage happens during running, and later the power is restored, the heater will start up automatically. So please switch off the power supply when there is a power cut, and reset temp when power is restored;
- C. Please switch off the main power supply in lightning and storm weather to prevent from machine damage that caused by lightning;

- D. If the machine is stopped for a long time, please cut off the power supply and drain water clear of the machine by opening the tap of inlet pipe and outlet pipe.

IX. Maintenance

Caution: Danger of electric shock

1. “Cut off” power supply of the heater before cleaning, examination and repairing
2. Do not touch the electronic components until the LED indication lights on PCB is off/ turn off.

A. In winter season or in the off-season

1. Cut off power supply to prevent any heater damage
2. Drain water clear of the heater.
3. Cover the heater body when not in use.

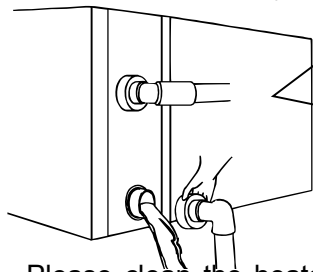

Important:

Unscrew the water nozzle of inlet pipe to let the water flow out.

When the water in machine freezes in winter season, the titanium heat exchanger may be damaged. This is not covered on warranty.

- B. Please clean the heater's coil with household detergents or clean water, NEVER use gasoline, thinners or any similar fuel. This will ensure a good air flow.
- C. Check bolts, cables and connections regularly.

X. Trouble shooting for common faults

Failure	Reason	Solution
Swimming pool heat pump does not run	No power	Wait until the power recovers
	Power switch is off	Switch on the power
	Fuse burned	Check to change the fuse
	The breaker is off	Check to turn on the breaker
Running but not heating	Air inlet blocked	Remove the obstacles
	Air outlet blocked	Remove the obstacles
	3minutes protection	Wait patiently
	Set temp too low	Set proper heating temperature
If the above solution doesn't work, please contact your dealer or Moov Pool Products. Don't try to repair the heater yourself.		

Failure code

NO.	Display	Not failure description
1	E3	No water protection
2	E5	Power supply excesses operation range
3	E6	Excessive temp difference between inlet and outlet water(Insufficient water flow protection)
4	Eb	Ambient temperature too high or too low protection
5	Ed	Anti-freezing reminder
NO.	Display	Failure description
1	E1	High pressure protection
2	E2	Low pressure protection
3	E4	Phases lack protection (three phase model only)
4	E7	Water outlet temp too high or too low protection
5	E8	High exhaust temp protection
6	EA	Evaporator overheat protection (only at cooling mode)
7	P0	Controller communication failure
8	P1	Water inlet temp sensor failure
9	P2	Water outlet temp sensor failure
10	P3	Gas exhaust temp sensor failure
11	P4	Heating (Evaporator)coil pipe temp sensor
12	P5	Gas return temp sensor failure
13	P6	Cooling (Titanium heat exchanger) coil pipe temp sensor
14	P7	Ambient temp sensor failure
15	P8	Cooling plate sensor failure
16	P9	Current sensor failure
17	PA	Restart memory failure
18	F1	Compressor drive module failure
19	F2	PFC module failure
20	F3	Compressor start failure
21	F4	Compressor running failure
22	F5	Inverter board over current protection
23	F6	Inverter board overheat protection
24	F7	Current protection
25	F8	Cooling plate overheat protection
26	F9	Fan motor failure
27	Fb	Capacitor no charging protection
28	FA	PFC module over current protection

XI. WI-FI SETTING

1.1. APP Download



Android Mobile please download from



iPhone please download from



1.2. Account registration

- a) Registration by Cell phone number/Email

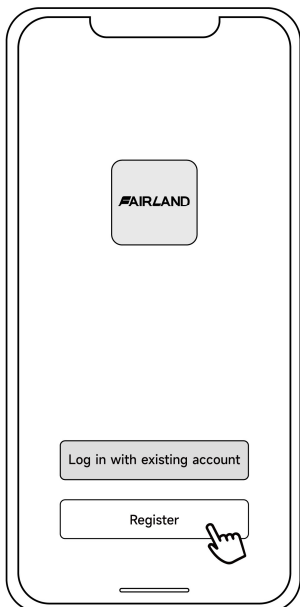

b) Cell phone number registration



1.3. Create family

Please set a name for the family and choose the room of the device.





1.4. Three methods of device binding

Please connect your phone to the Wi-Fi network first.



1.4.1. Auto Discovery (Bluetooth)

a) Please make sure the Bluetooth function is enabled on your phone.

b) Press  for 3 seconds after the screen unlock,  will be flashing rapidly to enter Wi-Fi binding status.

c) Click "Add Device", wait for the app to search for the device and then click "add", then follow the instructions below to finish the device binding.

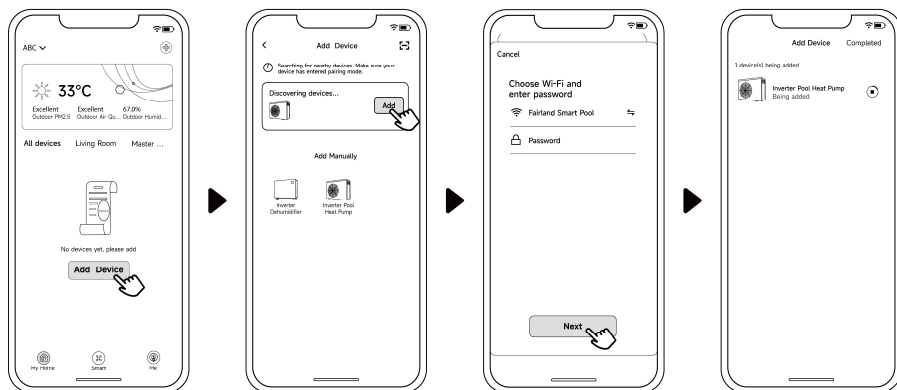



Note:

1. It will take some time to scan, please be patient.
2. Only Wi-Fi modules with Bluetooth functions can use this method.

1.4.2. EZ Mode (Easy-connect)

a) Activate the Wi-Fi module

b) Press  for 3 seconds after the screen unlocks,  will be flashing rapidly to enter Wi-Fi binding status.

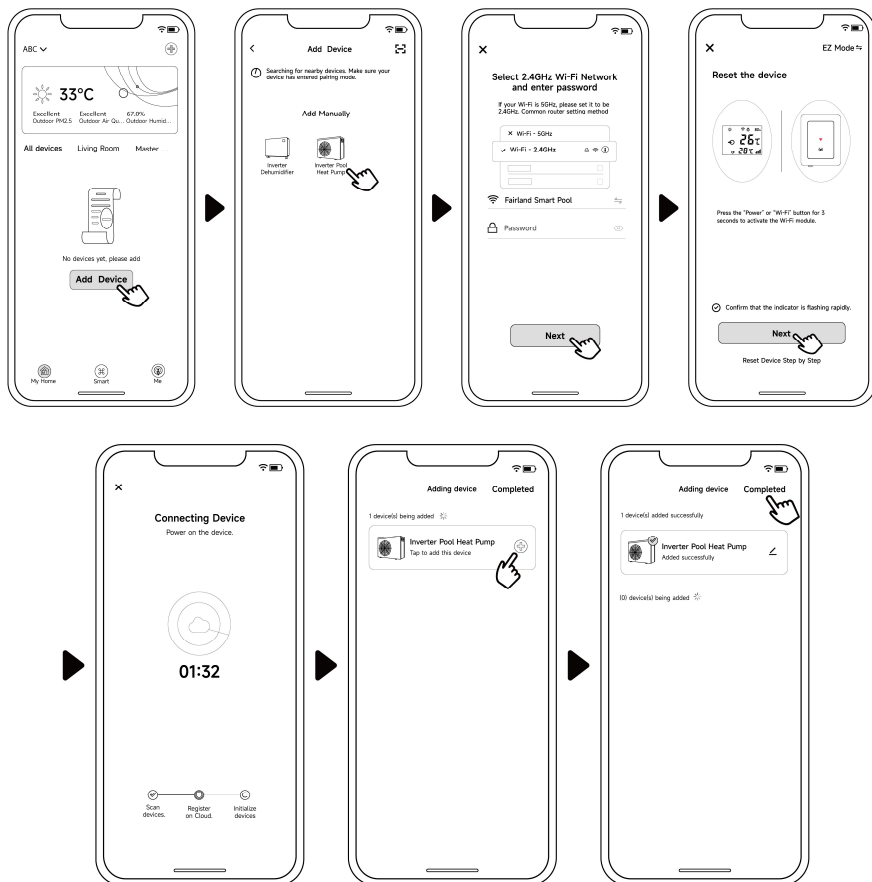

c) Click "Add device", and follow the instructions below to finish binding. 
display on the screen once the Wi-Fi connection success.



Note: After allowing the APP to locate, it can read the Wi-Fi name automatically.

1.4.3. AP Mode

Activate Wi-Fi module

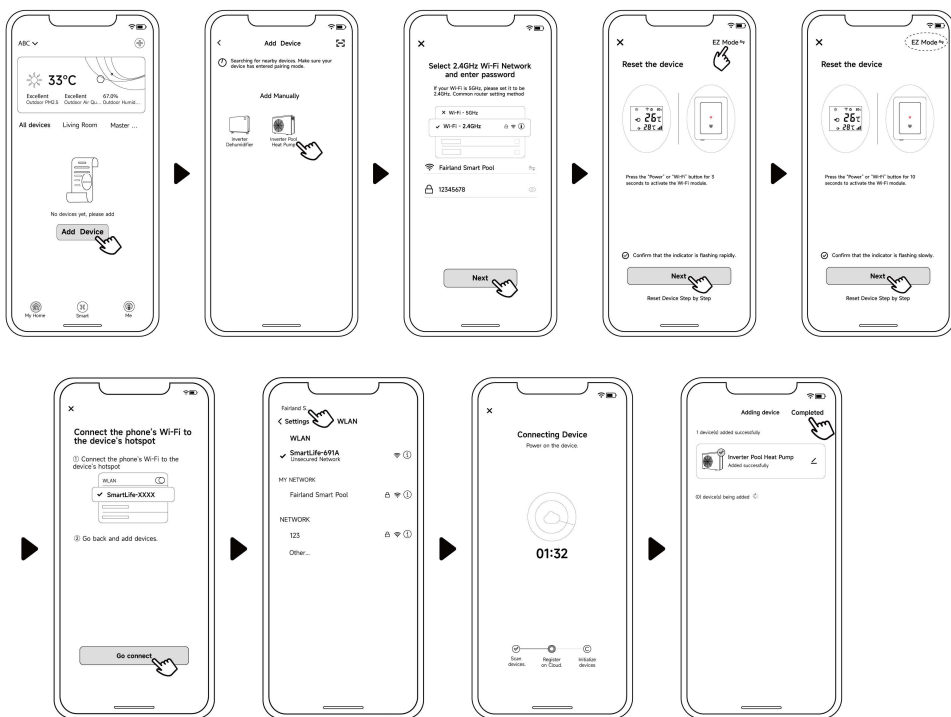

- a) Press  for 10 seconds after the screen unlock,  will be flashing slowly to enter Wi-Fi binding status.
- b) Click "Add device", and follow the instructions below to finish binding.  display on the screen once the Wi-Fi connection success.



Note: If it doesn't jump automatically, click "Confirm hotspot connection, next".

1.4.4. If connect fails, please make sure your network name and password are correct. And your router, mobile phone and device are as close as possible.

1.4.5. Wi-Fi rebinding (When Wi-Fi password changes or network configuration changes)

Press  for 10 seconds,  will be flashing slowly for 60 seconds.

Then  will be off. The original binding will be removed. Follow steps above for rebinding.

Remarks: Please make sure the router is configured at 2.4 GHz.

1.5. Operation instructions

The following instructions are for heat pumps with heating and cooling functions.

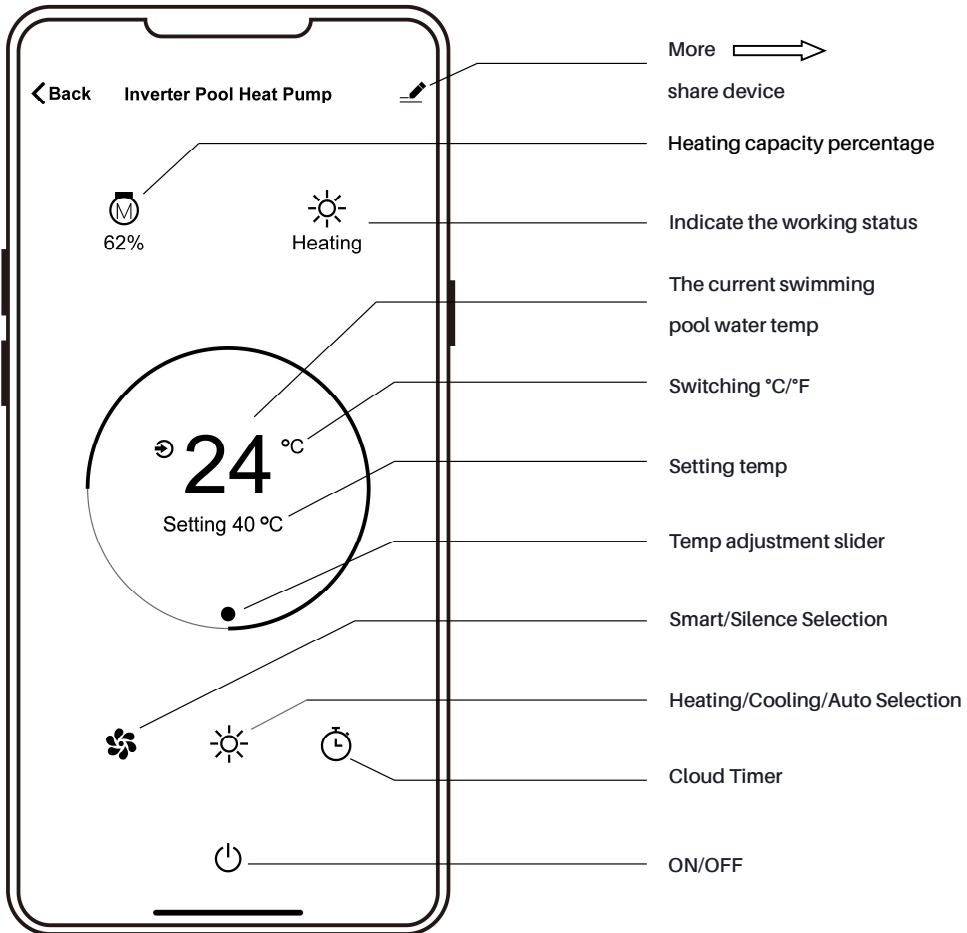

1.6. Share devices with your family members

After binding, if your family members also want to control the device.

Please let your family members register the APP first, and then the administrator can operate as below (The following pictures are for reference only):

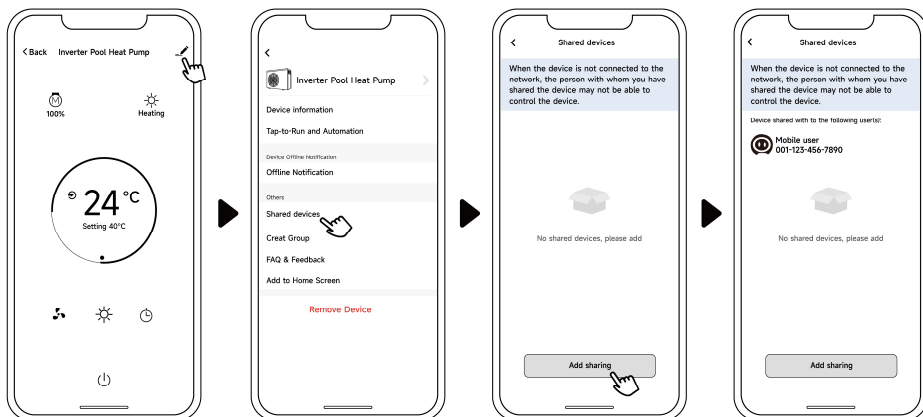

Then your family members will see this heat pump once they log in to the APP.

Notice: 1. The weather forecast is just for reference.

2. APP is subject to update without notice.

XII. Warranty & After-Service

Please note that the warranty begins at the time of purchase. If this purchase is delayed such as on a new pool build or installation will be delayed, the installation date must be proved with appropriate documentation to have the warranty start at the time of installation. Warranty is only valid upon first install.

Some claims will not be approved under any circumstances by Moov Pool Products. Such claims include and are not limited to:

- Heat Exchanger broken due to water left in through unproper winterization. Appropriate winterization can be found on Moov Pool Products website or on page 15 of this manual. Any other winterization default claims will be refused.
- Heat Pump damaged by meteorological events such Hurricanes, Tornados, Hail, Earthquakes and any other act of god event.
- Units not installed by an appropriate technician. The trade job of these technicians will vary depending on the region of the install and can include HVAC technicians or electricians. Electrical wiring or product manipulations are included.
- Any unsatisfactory claim. Heat Pumps efficiency will vary depending on various factors such as outdoor temperature, required temperature, air flow, sun presence, humidity, pool sizing, heat pump distance from the pool and much more. Please always refer to your pool expert to select the right unit tailored to your needs or contact Moov Pool Products for a recommendation.

All warranty claims must be approved by an authorized Moov Pool Products employee. For more information on warranties or to submit a claim, contact Moov Pool Products.

Moov Pool Products / Moov Sales Agency

Head office located in Quebec City, Quebec, Canada

www.moovsa.com / 450-328-5858

The factory reserves the final interpretation right and keep the right to stop or change product specification and design without prior notice at any time, no need to bear the resulting obligations.

Moov™

POOL PRODUCTS

Moov Inverter

MI(C)500-MI(C)650X-MI(C)900-

MI(C)1100-MI(C)1400

Thermopompe Inverter pour piscine

Veuillez lire le guide attentivement



Table des matières

I.	Utilisation	3
II.	Caractéristiques.....	3
III.	Paramètres techniques	4
IV.	Dimensions.....	5
V.	Instructions d'installation	6
VI.	Mode d'emploi.....	10
VII.	Vérifications.....	15
VIII.	Précautions	16
IX.	Entretien.....	18
X.	Dépannage en cas de défaillances courantes.....	19
XI.	WI-FI réglage	21
XII.	Warranty & After-Service.....	29

Un petit merci de notre côté :

Merci de nous faire confiance!

On sait à quel point votre temps est important et on souhaite s'assurer que vous profitez autant de la saison de piscine que possible. En choisissant Moov Pool Products, vous choisissez une entreprise parmi les plus innovantes sur le marché.

Depuis plus de 30 ans, les thermopompes de piscine n'ont connu que très peu d'innovations... Jusqu'à aujourd'hui. La thermopompe Moov Inverter utilise la technologie Inverter dans son compresseur, ce qui lui permet d'ajuster sa vitesse à vos besoins. Cette nouvelle caractéristique permet à l'unité de faire beaucoup plus que n'importe quelle autre sur le marché tel que :

- L'économie électrique la plus impressionnante sur le marché pour des frais électriques réduits.
- La thermopompe la plus silencieuse sur le marché.
- Un coefficient de performance plus fort pour lui permettre de maximiser son efficacité tel que confirmé par AHRI.
- Une durabilité prolongée dû à sa demande électrique réduite et son utilisation intelligente.

On vous demande désormais de prendre le temps de lire le manuel attentivement et opérer le produit tel qu'expliqué plus bas. Ne pas suivre les indications ci-dessous pourrait causer des dommages à l'unité ou aux individus. Si vous avez des questions, contactez directement l'équipe technique chez Moov Pool Products.

Bienvenue chez Moov!

The team at Moov

Portez une attention particulière aux consignes suivantes :

- A. Cet appareil est conçu uniquement pour chauffer l'eau d'une piscine et ne peut être utilisé pour chauffer toute autre matière liquide.
- B. L'entrée et la sortie d'eau ne peuvent supporter le poids des tuyaux externes.
- C. L'interrupteur principal doit être hors de la portée des enfants.
- D. Assurez-vous d'avoir coupé le courant avant d'ouvrir le boîtier.

Cet appareil n'est pas destiné à être utilisé par des personnes (y compris les enfants) dont les capacités physiques, sensorielles ou mentales sont réduites, ou qui manquent d'expérience et de connaissances, à moins qu'elles n'aient reçu une surveillance ou des instructions concernant l'utilisation de l'appareil par une personne responsable de leur sécurité.

REMARQUES :

- A. La thermopompe de la piscine doit être installée par un électricien qualifié. Ces normes peuvent varier en fonction du Pays, Province ou État dans lequel vous habitez.
- B. Pour profiter du meilleur confort possible lorsque vous vous baignez, réglez la température de votre thermopompe adéquatement. La température recommandée est de 85°F. L'unité fonctionne au-dessus et sous cette recommandation, dépendamment des conditions d'utilisation. Veuillez contacter Moov si vous avez des questions.
- C. Ne placez pas d'objets près de l'entrée et de la sortie d'air de la thermopompe.
- D. Cette thermopompe est dotée d'une mémoire hors tension.
- E. Lorsque la température ambiante est sous 3°C, assurez-vous de couper le courant et d'évacuer l'eau qui se trouve dans la thermopompe.
- F. Ne placez jamais votre main ou tout autre objet dans l'entrée ou la sortie d'air de la thermopompe.
- G. Dès que vous prenez connaissance d'une situation anormale, par

exemple, des odeurs, des bruits étranges ou une fuite, coupez immédiatement le courant et communiquez avec votre détaillant, votre installateur local ou Moov Pool Products. Ne tentez pas de réparer la thermopompe vous-même.

I. Utilisation

- a) Réglez la température de l'eau de la piscine de façon adéquate, tout en considérant les coûts, pour en profiter pleinement.
- b) L'utilisateur peut choisir les paramètres techniques du modèle selon le guide professionnel; cette gamme de thermopompes pour piscine a été optimisée en usine (consultez le tableau des paramètres techniques).

II. Caractéristiques

- a) Contrôle de la température précis et sensible; écran affichant la température de l'eau
- b) Protection en cas de débit d'eau trop faible ou absent
- c) Protection en cas de pression élevée ou faible
- d) Protection d'arrêt automatique si la température descend sous la température minimale
- e) Contrôle de température avec dégivrage obligatoire
- f) Compresseur de marque internationale
- g) Échangeur thermique haute efficacité en titane
- h) Installation et fonctionnement faciles

III. Paramètres techniques

Modèle	MI(C)500	MI(C)650X	MI(C)900	MI(C)1100	MI(C)1400
Voltage	208-230V	208-230V	208-230V	208-230V	208-230V
Fréquence/phase	60Hz/1Ph	60Hz/1Ph	60Hz/1Ph	60Hz/1Ph	60Hz/1Ph
Ampérage (air et eau 80°F)	1.6-10.2	2.5-13.1	2.9~16.9	2.9~23.7	3.6~31.3
Puissance thermique (air 80°F, eau 80°F) kW	0.3-2.3	0.56-3.0	0.6~3.9	0.6~5.4	0.8~6.9
Pression selon la conception (Élevée)	≤609 PSIG	≤609 PSIG	≤609 PSIG	≤609 PSIG	≤609 PSIG
Pression selon la conception (Faible)	≤261 PSIG	≤261 PSIG	≤261 PSIG	≤261 PSIG	≤261 PSIG
Réfrigérant(R410A) oz	38.8	47.6	98.8	141.0	176.4
Poids net Kgs	52	63	85	125	143
Circulation d'eau L/min	83~117	108~142	125~158	133~167	133~254
Bruit ambiant dB(A)	≤50	≤50	≤50	≤50	≤50
Catégorie d'imperméabilité	IPX4	IPX4	IPX4	IPX4	IPX4

Avis :

1. Cet appareil fonctionne bien lorsque la température de l'eau se situe entre 80°F à 104°F et lorsque celle de l'air se situe entre 32 °F et 109 °F. L'efficacité de l'appareil n'est pas garantie lorsqu'il fonctionne au-delà de ces températures. Sachez que la performance et les paramètres de la thermopompe varient en fonction des conditions. Contactez votre piscinier ou Moov Pool Products pour confirmer la bonne unité recommandé dépendamment de votre installation.
2. Pour des améliorations techniques, les paramètres qui dépendent l'un de l'autre font l'objet

d'ajustement périodique sans préavis. Pour les détails, veuillez consulter la plaque sur le produit.

IV. Dimensions

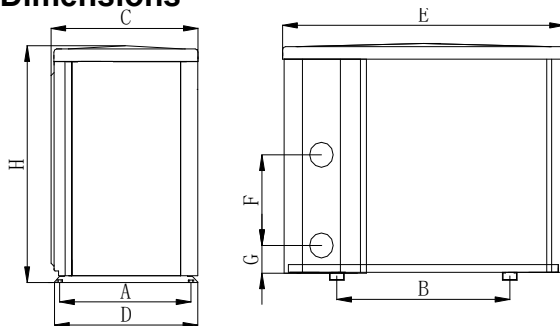

Dimensions (inch) / Nom / Modèle	A	B	C	D	E	F	G	H
MI(c)500	12.4	23.2	12.3	13.4	37.8	13.0	2.9	25.9
MI(c)650X	15.6	23.2	15.4	16.5	37.8	14.2	2.9	29.8
MI(c)900	15.6	28.3	15.4	16.5	43.0	24.4	2.9	37.7

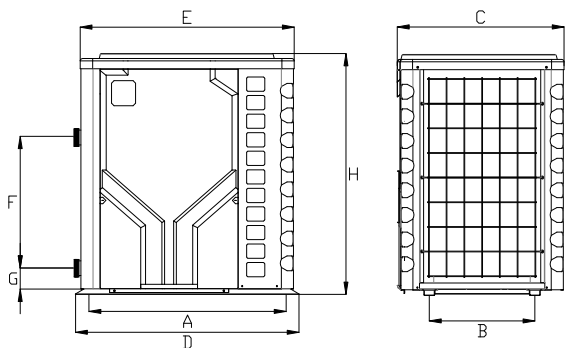

Dimensions (inch) / Nom / Modèle	A	B	C	D	E	F	G	H
MI(c)1100	36.3	17.6	35.6	37.2	27.8	20.9	3.3	38.5

MI(c)1400	39.8	20.5	32.3	40.8	39.2	20.9	3.3	41.5
-----------	------	------	------	------	------	------	-----	------

※ Les données présentées ci-dessus peuvent changer sans préavis.

Remarque :

L'image ci-dessus représente le diagramme des spécifications de la thermopompe en vue de l'installation par le technicien et se veut uniquement un plan de référence. Dans le but d'améliorer le produit, il peut faire l'objet d'ajustement périodique sans préavis.

V. Instructions d'installation

1. Diagramme pour le raccordement de la tuyauterie.

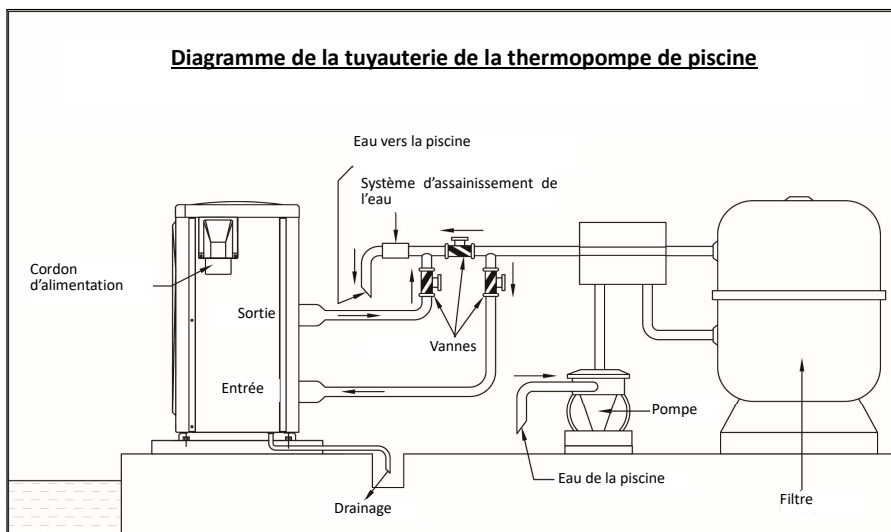

(Avis : Ce diagramme du plan de la tuyauterie ne sert qu'à titre de référence.)

2. Schéma de câblage

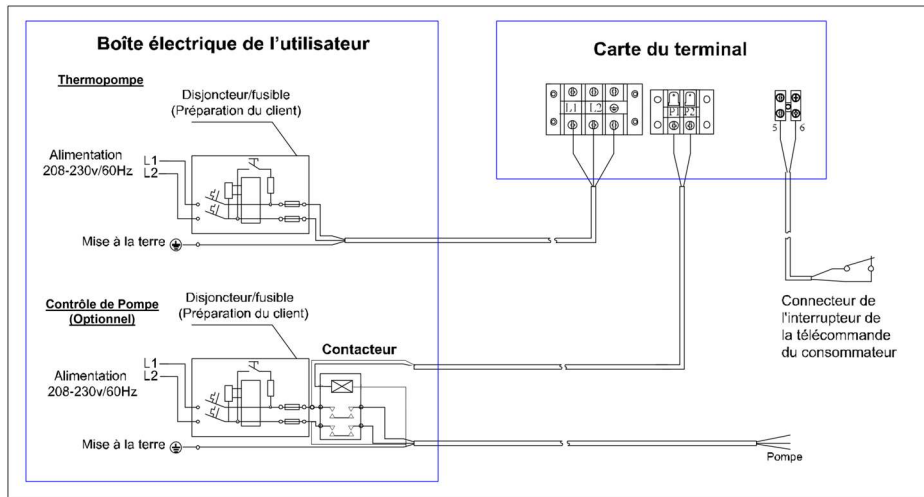

Remarque :

- 1)  Raccordement par fils, pas de connecteurs.
- 2) La thermopompe de la piscine doit être mise à la terre.
- 3) **AVERTISSEMENT:** Avant d'accéder aux bornes, tous les circuits d'alimentation doivent être déconnectés.

Options pour protéger les appareils et spécifications pour les câbles.

MODÈLE		MI(C)50	MI(C)650	MI(C)90	MI(C)110	MI(C)140
		0	X	0	0	0
Disjoncteur	Courant nominal I (A)	20	30	30	40	50
	Courant résiduel nominal I	30	30	30	30	30

	I (mA)					
Fusible	A	20	30	30	40	50
Cordon d'alimentation (AWG)		2×12	2×10	2×10	2×8	2×8
Câble de signal (AWG)		2×20	2×20	2×20	2×20	2×20

※ Les données ci-dessus peuvent changer sans préavis.

Remarque : Les données ci-dessus sont adaptées à un cordon d'alimentation $\leq 393.7\text{in}$. Si le cordon d'alimentation est $> 393.7\text{in}$, le diamètre du câble doit être plus grand. Le câble de signal ne peut dépasser 1968.5in .

3. Installation et exigences

La thermopompe de la piscine doit être installée par un professionnel. L'utilisateur ne possède pas les qualifications requises pour l'installation de la thermopompe. La pompe pourrait être endommagée ou l'utilisateur pourrait mettre en péril sa sécurité. Le professionnel désigné ci-dessus varie en fonction des normes du Pays, l'État ou la Province et peut inclure des Frigoristes ou électriciens.

Remarques :

- 1) Les raccords d'entrée et de sortie d'eau ne peuvent pas supporter le poids des tuyaux souples. La pompe à chaleur doit être raccordée à des tuyaux rigides !

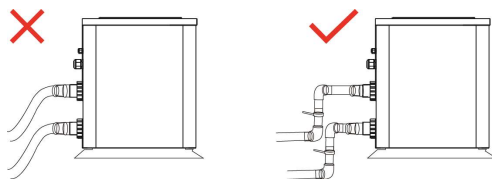

- 2) Afin de garantir l'efficacité du chauffage, la longueur de la conduite d'eau doit être $\leq 393.7\text{in}$ entre la piscine et la pompe à chaleur.

A. Installation

- 1) La thermopompe de la piscine doit être installée dans un endroit bien ventilé.
- 2) Le châssis doit être fixé à l'aide de boulons (M10) à une fondation en béton ou à un support. La fondation en béton doit être solide et fixe, tandis que le support doit être solide et à l'épreuve de la corrosion.
- 3) Ne placez pas d'objets qui pourraient empêcher la libre circulation de l'air près de

l'entrée et de la sortie et assurez-vous qu'il n'y a aucune barrière à moins de 20in derrière la thermopompe, sinon la thermopompe sera moins efficace et pourrait même cesser de fonctionner.

- 4) Pour fonctionner, la thermopompe requiert l'ajout d'une pompe (fournie par l'utilisateur). Consultez les paramètres techniques pour connaître les spécifications recommandées en ce qui a trait au débit produit par la pompe; élévation maximale ≥ 393.7 in.
- 5) Lorsque la thermopompe fonctionne, de l'eau de condensation sera évacuée par une sortie dans le bas de l'appareil. Veuillez insérer l'embout de drainage (accessoire offert avec le modèle MI(C)500-MI(C)650X-MI(C)900) dans le trou en vous assurant de bien le fixer et, ensuite, raccordez un tuyau pour que l'eau condensée puisse s'évacuer.

B. Câblage

- 1) Connectez l'appareil à une alimentation électrique adéquate; la tension doit être conforme à la tension nominale du produit.
- 2) La thermopompe doit être mise à la terre.
- 3) Le câblage doit être effectué par un électricien, conformément au schéma de câblage.
- 4) Les unités Moov Inverter ne requièrent pas de disjoncteurs DDFT pour fonctionner. Si requis par le code, référez-vous aux indications suivantes.
 - i. Installez le DDFT en suivant le code applicable (différentiel fuite ≤ 30 mA).
 - ii. Certains DDFT peuvent causer des déclenchements intempestifs avec des produits à vitesse variable. Consultez un électricien certifié, votre détaillant ou Moov pour confirmer la connexion. La garantie du produit ne couvre pas les connexions électriques.
- 5) La disposition du cordon d'alimentation et du câble de signal doit être ordonnée pour que les câbles n'interfèrent pas l'un avec l'autre.
- 6) L'appareil doit être installé conformément aux réglementations nationales en matière de câblage.

C. Démarrez l'appareil après avoir terminé le câblage et fait une dernière vérification.

Portez une attention particulière aux points suivants :

1. La thermopompe doit être installée à l'EXTÉRIEUR dans un endroit bien ventilé afin d'empêcher la recirculation de l'air ou dans un endroit où l'espace est suffisant à l'installation et à l'entretien. Veuillez consulter le diagramme ci-dessous pour les unités side-fan (MI(C)500-MI(C)650X-MI(C)900).
2. Pour les unités top-fan (MI(C)1100-MI(C)1400), prière de laisser 39.4" autour de l'unité et 20 " au-dessus de celle-ci.

Tout autour de la thermopompe, un espace libre d'au moins 20" est nécessaire entre l'appareil et tout buisson, équipement, etc. Ceci assurera une entrée adéquate d'air. Pour empêcher la recirculation de l'air, un espace d'au moins 39.4" du côté de la sortie d'air est nécessaire. Nous recommandons de ne pas placer l'appareil sous un toit, une terrasse ou une galerie afin que l'air évacué ne soit pas recirculé, sinon la thermopompe sera moins efficace et pourrait même cesser de fonctionner.

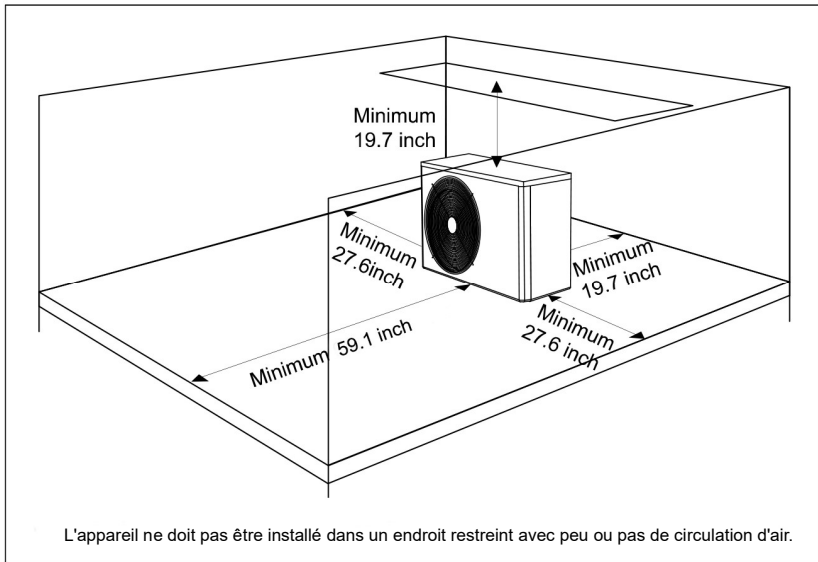

VI. Mode d'emploi





1.1 Avis avant d'utiliser

1.1.1 Pour une plus longue durée de vie, merci de vérifier que la pompe est allumée avant que la pompe à chaleur est allumée, ainsi que la pompe est déconnectée après que la pompe à chaleur est déconnectée.

1.1.2 Contrôlez s'il n'y a pas de fuite de l'eau dans les tuyaux, puis débloquent l'écran et allumer la pompe à chaleur.

1.2. Mode d'emploi



Symbole	Identification	Fonction
	ON/OFF	<ol style="list-style-type: none"> Power On/Off WI-FI réglage
	Bloquer / Débloquer	<ol style="list-style-type: none"> Pressez-le pour 3 seconds pour bloquer et débloquent Une fois l'écran déverrouillé, appuyez sur la touche pour sélectionner le mode. Auto 54°F~104°F Chauffage 64°F~104°F Refroidissement 54°F~86°F
	Vitesse	Sélectionner mode Smart/Silence
	Up / Down	Ajuster la temperature

SPA	Spa	Activer ou désactiver la fonction Spa
------------	-----	---------------------------------------

Annotation: Ce bouton  est allumé en permanence, lorsqu'il y a du courant sur l'appareil

8.1.1. Affichage de l'écran de veille

Lorsque l'écran est verrouillé, l'indicateur lumineux sera éteint.

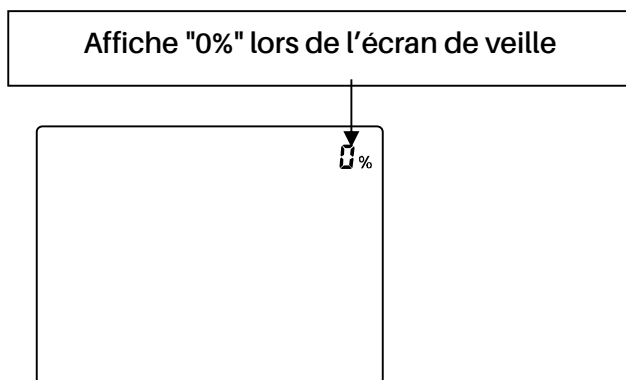







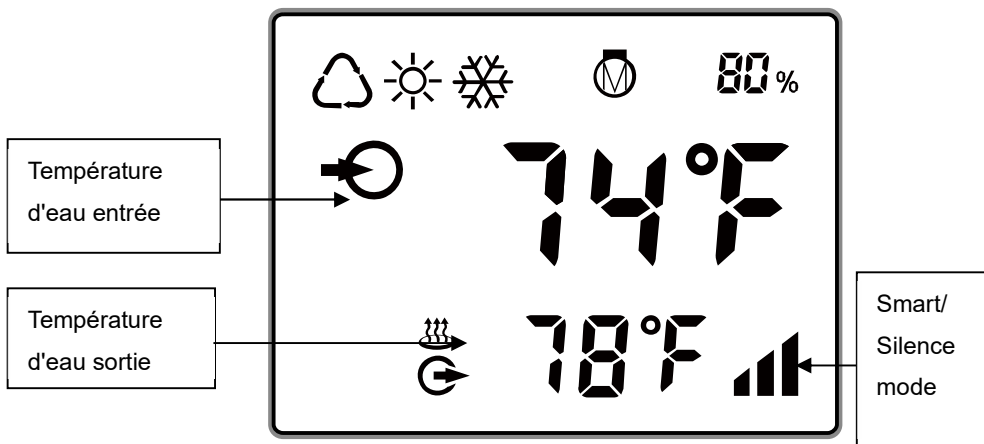

8.1.2. Blocage de l'écran:

- S'il n'y a pas d'action pendant 30 secondes, l'écran sera bloqué.
- Quand la pompe à chaleur est éteinte, l'écran sera sombre et 0% sera affiché.
- Appuyez-le  pendant 3 secondes pour verrouiller l'écran, l'écran sera sombre

8.1.3. Déblocage de l'écran:



- Poussez  durant 3 secondes pour débloquent l'écran qui s'éclaircira.
- Vous devez débloquent l'écran avant que vous pouvez utiliser les autres boutons.



	chauffer
	Refroidissement
	Auto
	Puissance capacité chauffer en pourcentage
	Wi-Fi connexion
	Entrée d'eau
	Sortie d'eau
	Spa

1. Allumer: poussez  pendant 3 secondes pour éclairer l'écran, puis poussez

 pour allumer la pompe à chaleur.

2. Fixer la température: quand l'écran est débloqué, appuyez sur  ou  pour régler la température

3. Sélection du mode : Appuyez sur  pour sélectionner le mode.

Chauffage : Plage de température réglable 64°F~104°F.

Refroidissement : Plage de température réglable 54°F~86°F.

Auto : Plage de température réglable de 54°F~104°F.

4. Fonction du spa

A. Lorsque l'écran est allumé, appuyez une fois sur la touche **SPA** pour activer la fonction SPA.

a) L'icône  s'affiche à l'écran.

b) La pompe à chaleur entre en mode chauffage et la température de consigne du chauffage est fixée à 40°C ou 104°F.

c) Le contrôleur ne peut actionner les touches marche/arrêt, vitesse du vent et le bouton SPA qu'une fois la fonction SPA activée.



d) L'APP ne peut pas régler la température de consigne après l'activation de la fonction SPA, s'il s'agit d'une pompe à chaleur de chauffage et de refroidissement, elle ne peut pas régler le mode de fonctionnement en même temps.



B. Après avoir démarré la fonction SPA, appuyez une fois sur **SPA** pour quitter la fonction SPA

a) L'icône  disparaît de l'écran.

b) L'appareil revient au mode de fonctionnement et à la température réglée avant d'entrer dans la fonction SPA.



5. Smart/Silence mode selection:

Appuyez sur  pour passer en mode Silence, l'écran affiche alors .

Appuyez à nouveau sur  pour passer en mode Smart, l'écran affiche .

(Le mode intelligent est suggéré lorsque l'on chauffe pour la première fois)

6. Dégeler



- a. Dégel automatique: quand la pompe à chaleur est en train de dégeler,  clignotera. Le cliignotement arrête après le dégel.
- b. Dégel obligatoire: quand la pompe à chaleur est en train de chauffer, poussez  et  ensemble pendant 5 secondes pour activer le dégel obligatoire.



clignotera et après le dégel le cliignotement arrêtera.

(annotation: le dégel obligatoire doit se faire dans des intervalles pendant plus de 30 minutes et le compresseur doit tourner plus de 10 minutes en mode chauffage.)

7. Conversion de l'affichage de la température entre °C et °F :

Appuyez simultanément sur " " et " " pendant 5 secondes pour passer de °C à °F.

8. Réglage WI-FI

Veuillez voir le dernier page.

VII. Vérifications

1. Vérification avant l'utilisation

- A. Vérifiez l'installation complète de la thermopompe, y compris les raccordements de la tuyauterie, et assurez-vous que l'installation est conforme au diagramme de raccordement.
- B. Vérifiez le câblage électrique ainsi que la connexion de mise à la terre et assurez-vous qu'ils sont conformes au schéma de câblage.
- C. Assurez-vous que l'interrupteur principal de la thermopompe est en position « OFF ».
- D. Vérifiez les réglages de température.
- E. Vérifiez l'entrée et la sortie d'air.

2. Essai

- A. L'utilisateur doit démarrer la pompe de circulation de l'eau avant de démarrer la thermopompe et arrêter la thermopompe avant d'arrêter la pompe de circulation de l'eau, sinon la thermopompe pourrait être endommagée.
- B. L'utilisateur doit démarrer la pompe de circulation de l'eau et s'assurer qu'il n'y a pas de fuites d'eau. Démarrez la thermopompe en appuyant sur la touche « ON/OFF » et réglez ensuite le thermostat à une température adéquate.
- C. Afin de diminuer la surcharge électrique, l'unité est dotée d'une fonction de démarrage différé; le ventilateur fonctionnera 1 minute avant le compresseur.
- D. Après que la thermopompe soit démarré, soyez à l'affut de tout bruit anormal en provenance de la thermopompe.

VIII. Précautions

1. Attention

- A. Régler la température adéquatement pour que l'eau de la piscine soit confortable et ainsi éviter de trop la chauffer.
- B. Ne placez pas d'objets qui pourraient empêcher la libre circulation de l'air près de l'entrée et de la sortie de la thermopompe, sinon elle sera moins efficace et pourrait même cesser de fonctionner.
- C. Ne placez pas vos mains devant la sortie de la thermopompe de la piscine et n'enlevez jamais la grille qui protège le ventilateur.
- D. Dès que vous prenez connaissance d'une situation anormale, par exemple, des odeurs ou des bruits étranges, une perte de courant ou une fuite, coupez immédiatement le courant et communiquez avec votre détaillant, installateur local ou Moov Pool Products. Ne tentez pas de réparer la thermopompe vous-même.
- E. Afin de prévenir les incendies, n'utilisez pas ou n'entreposez pas de gaz ou de liquides combustibles, comme des diluants, de la peinture ou de l'essence près de la thermopompe.

- F. Afin d'optimiser le chauffage, veuillez installer un isolant sur les tuyaux qui raccordent la thermopompe à la piscine. Durant les périodes pendant lesquelles la thermopompe fonctionne, veuillez utiliser une toile solaire pour conserver la chaleur.
- G. Les tuyaux qui raccordent la thermopompe à la piscine doivent être $\leq 393.7\text{in}$, sinon le chauffage ne peut être garanti.

2. Sécurité

- A. Assurez-vous que l'interrupteur principal est hors de la portée des enfants.
- B. Lorsqu'une panne de courant se produit durant le fonctionnement et qu'ensuite le courant est rétabli, la thermopompe démarrera automatiquement. Veuillez donc couper le courant lorsqu'il y a une panne et régler à nouveau la température lorsque le courant est rétabli.
- C. Dans le cas d'un orage ou d'une tempête, veuillez couper le courant afin d'empêcher que la thermopompe soit endommagée par la foudre.
- D. Si l'appareil ne fonctionne pas pour une longue période de temps, veuillez couper le courant et drainer l'eau de l'appareil en ouvrant le robinet du tuyau d'entrée et sortie d'eau.

IX. Entretien

Mise en garde : Risque de choc électrique

1. **Coupez le courant** à la thermopompe avant de procéder à un nettoyage, à une inspection et à une réparation.
2. Ne touchez pas aux composants électroniques avant que les témoins lumineux sur la carte de circuit imprimé ne soient éteints.

A. Durant l'hiver, lorsque vous ne vous baignez pas :

1. Coupez le courant pour ne pas endommager la thermopompe.
2. Drainez toute l'eau qui se trouve dans la thermopompe.
3. Couvrez la thermopompe lorsque vous ne l'utilisez pas.

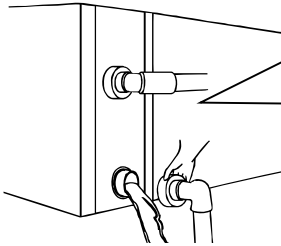

Important :

Dévissez l'embout de drainage du tuyau d'entrée pour permettre à l'eau de s'écouler. *Durant l'hiver, si l'eau gèle à l'intérieur de l'appareil, l'échangeur thermique en titane sera endommagé et n'est pas couvert sous la garantie.*

B. Pour nettoyer la thermopompe, utilisez un détergent ménager ou de l'eau propre; n'utilisez JAMAIS de l'essence, de diluants ou autres combustibles semblables.

C. Vérifiez régulièrement les boulons, les câbles et les raccords.

X. Dépannage en cas de défaillances courantes

Défaillance	Cause	Solution
La thermopompe de la piscine ne fonctionne pas	Pas de courant	Patientez jusqu'à ce que le courant soit rétabli
	Interrupteur est à « OFF »	Mettez sous tension
	Fusible sauté	Changez le fusible
	Disjoncteur déclenché	Enclenchez le disjoncteur
La thermopompe de la piscine fonctionne, mais ne chauffe pas	Entrée d'air bloquée	Enlevez les obstacles
	Sortie d'air bloquée	Enlevez les obstacles
	Protection de 3 minutes	Patientez
	Température réglée est trop basse	Régalez adéquatement la température
Si les solutions proposées ci-dessus ne règlent pas le problème, communiquez avec votre détaillant ou Moov Pool Products. Ne tentez pas de réparer la thermopompe vous-même.		

Codes d'erreur

NO.	Affichage	Description de pas de panne
1	E3	Protection manque de débit d'eau
2	E5	Anomalie dans la puissance d'alimentation
3	E6	Différence de température entre l'entrée et la sortie trop élevée (protection du débit d'eau insuffisant)
4	Eb	Protection température ambiante trop élevée/faible
5	Ed	Rappel anti-congélation
NO.	Affichage	Description de défaillance
1	E1	Protection haute pression de gaz
2	E2	Protection basse pression de gaz
3	E4	Absence de protection des phases (modèle triphasé uniquement)
4	E7	Protection de température de la sortie d'eau
5	E8	Protection température élevée des gaz d'échappement
6	EA	Protection surchauffe de l'évaporateur
7	P0	Panne de communication du contrôleur
8	P1	Panne sonde de température entrée d'eau
9	P2	Panne sonde de température sortie d'eau
10	P3	Panne sonde de température d'échappement de gaz
11	P4	Sonde de température du tube du serpentin de chauffage (évaporateur)
12	P5	Panne sonde de température retour de gaz
13	P6	Sonde de température de la conduite de refroidissement (échangeur de chaleur en titane)
14	P7	Panne sonde de température air ambiant
15	P8	Panne sonde de température radiateur
16	P9	Panne du capteur de courant
17	PA	Panne mémoire redémarrage
18	F1	Panne module compresseur (platine)
19	F2	Panne module PFC
20	F3	Erreur démarrage du compresseur
21	F4	Erreur dans le fonctionnement du compresseur
22	F5	Protection module compresseur surtension
23	F6	Protection module compresseur surchauffe
24	F7	Protection surtension
25	F8	Protection contre la surchauffe du radiateur
26	F9	Panne du moteur du ventilateur
27	Fb	Protection contre la non-charge du condensateur
28	FA	Protection du module PFC contre les surintensités

XI. WI-FI réglage

1.1. APP Télécharger



Au Android système, téléchargez-le sur



Au système Iphone, téléchargez-le sur

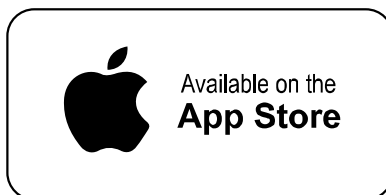

1.2. Inscription

a) Inscription avec Numéro Mobile ou E-mail.

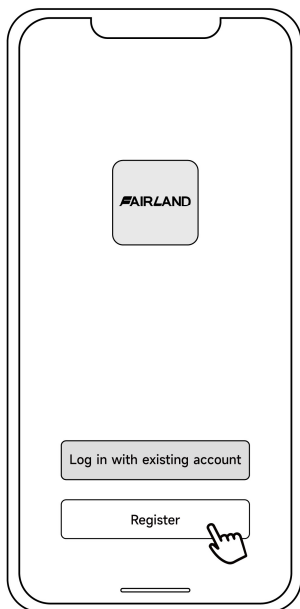

b) Numéro Mobile Inscription



1.3. Créer une famille

Veillez définir le nom de famille et choisir la pièce sur l'appareil.

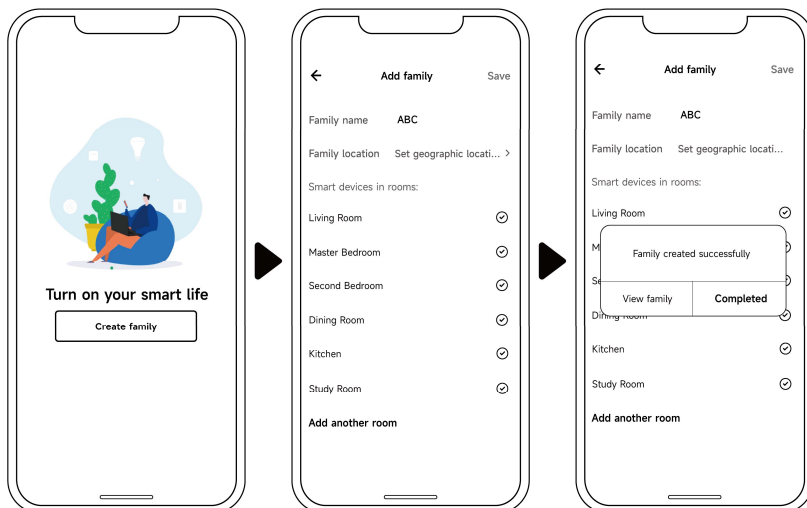



1.4. Trois méthodes de liaison des appareils

Veillez d'abord connecter votre téléphone au réseau Wi-Fi.



1.4.1. Découverte automatique (Bluetooth)

a) Please make sure the Bluetooth function is enabled on your phone.

b) Pressez  pour 3 seconds puis le déverrouillage de l'écran,  clignotera et entra dans le programme de reliure Wi-Fi.

c) Cliquez sur "Ajouter un appareil", attendez que l'application recherche l'appareil et cliquez sur "ajouter", puis suivez les instructions ci-dessous pour terminer la liaison de l'appareil.

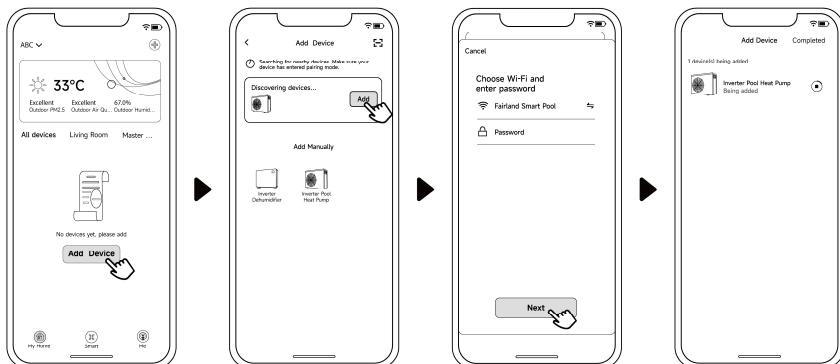

Note:

1. La numérisation prendra un certain temps, veuillez être patient.
2. Seuls les modules Wi-Fi avec fonction Bluetooth peuvent utiliser cette méthode de liaison.

1.4.2. Mode EZ (Easy-connect)

a) Activez le module Wi-Fi

Appuyez sur  pendant 3 secondes après le déverrouillage de l'écran,

 clignote rapidement pour indiquer l'état de la liaison Wi-Fi.

b) Cliquez sur "Add device", suivez les instructions ci-dessous pour terminer la

liaison.  s'affiche à l'écran une fois la connexion Wi-Fi réussie.

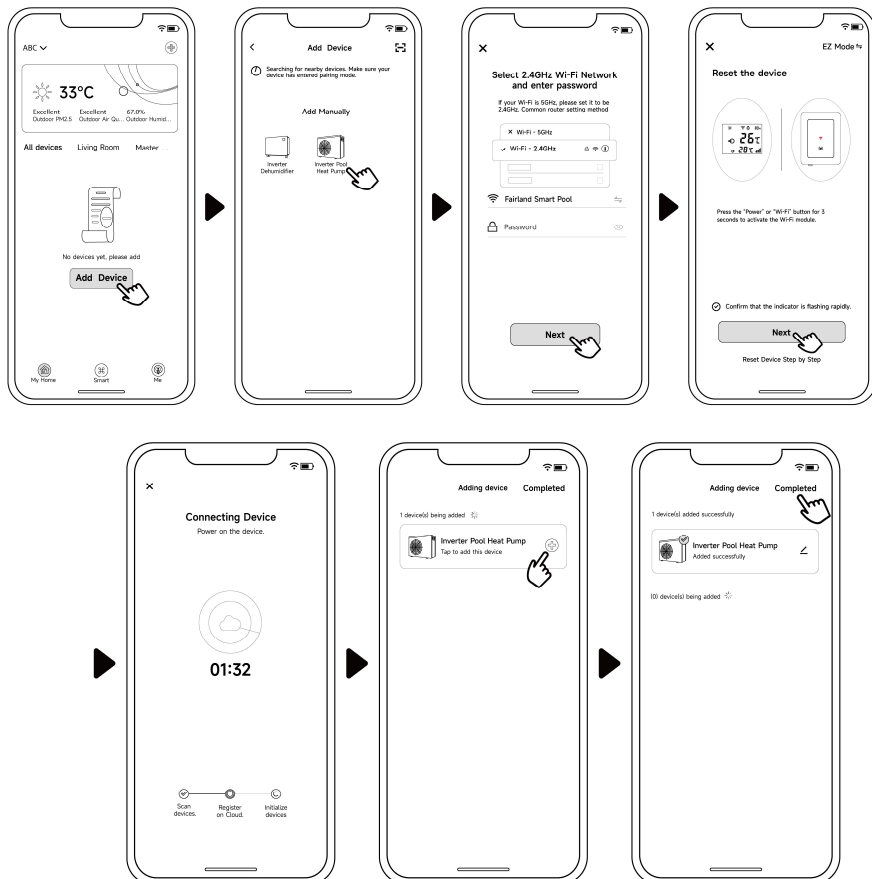



Note: Après avoir permis à l'APP de se localiser, il peut lire le nom du Wi-Fi

automatiquement.

1.4.3. AP (Activez le module Wi-Fi)

Activate Wi-Fi module

- a) Appuyez  pendant 10 secondes après le déverrouillage de l'écran,  l'écran clignotera lentement pour entrer dans le statut de liaison Wi-Fi.
- b) Cliquez sur "Add device", suivez les instructions ci-dessous pour terminer la

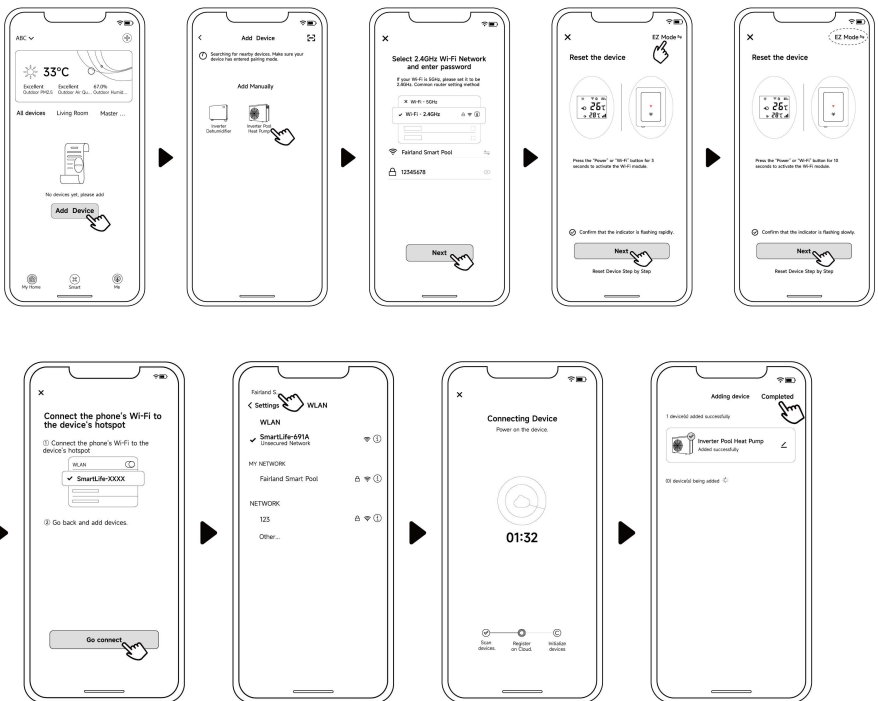

liaison.  s'affiche à l'écran une fois la connexion Wi-Fi réussie.



Note : Si le saut n'est pas automatique, cliquez sur "Confirmer la connexion au hotspot, suivant".

1.4.4. Si la connexion échoue, vérifiez que votre nom de réseau et votre mot de passe sont corrects. Et que votre routeur, votre téléphone mobile et votre appareil sont aussi proches que possible.

1.4.5. Rebranchement Wi-Fi (Lorsque le mot de passe Wi-Fi change ou que la configuration du réseau change)

Appuyez  sur la touche pendant 10 secondes,  le voyant clignotera lentement pendant 60 secondes.  Puis s'éteindra. La reliure originale sera retirée. Suivez l'étape ci-dessus pour une nouvelle reliure.

1.5. Opération

Les instructions suivantes concernent les pompes à chaleur avec fonctions de chauffage et de refroidissement.

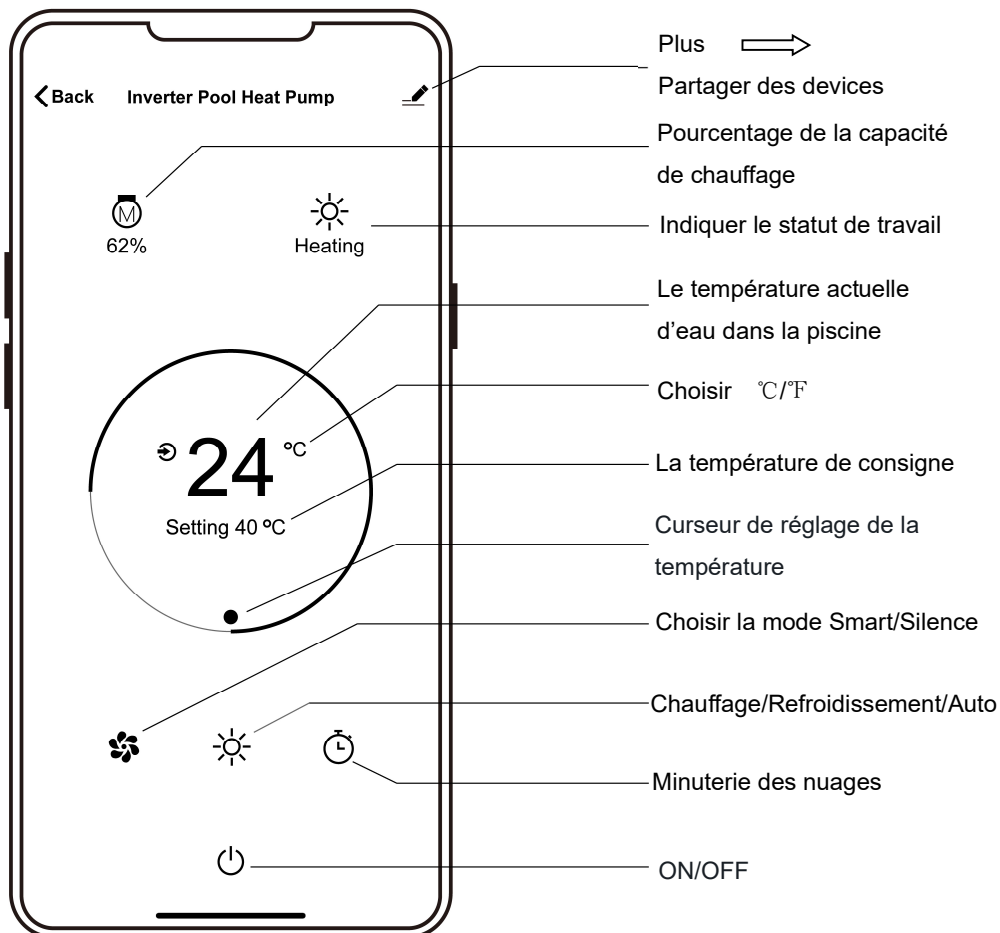

1.6. Partager des devices à vos membres familiaux

Après avoir réalisé la reliure APP, si vos membres familiaux veulent contrôler en même temps le device.

Veillez demander avant tout à vos membres familiaux de s'inscrire dans APP, en tant que l'administrateur, vous pouvez manipuler en suivant les étapes (Les photos suivantes ne sont données qu'à titre indicatif.) :

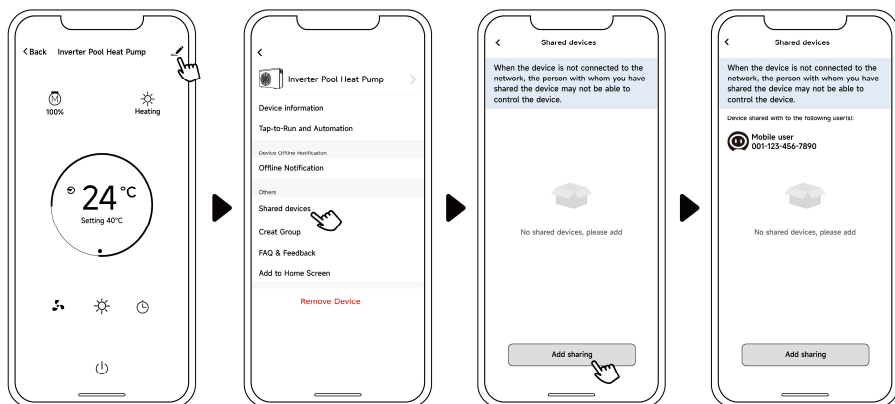

Les membres de votre famille verront alors cette pompe à chaleur lorsqu'ils se connecteront à l'APP.

Attention :

1. La météo est juste pour référence.
2. L'APP peut être mis à jour sans préavis.

XII. Warranty & After-Service

Veillez prendre en note que la garantie prend effet au moment de l'achat. Si l'achat s'effectue une certaine période de temps avant l'installation, la date de l'installation doit être prouvée avec la documentation adéquate pour bénéficier de la garantie qui débute ainsi au moment de l'installation. Le produit perd sa garantie suite à la première installation.

Certaines demandes de garantie ne seront pas approuvées sous aucun prétexte par Moov Pool Products, tel que, mais pas limité à :

- L'échangeur de chaleur endommagé suite à une mauvaise hivernisation. Comment hiverner votre produit Moov Inverter est détaillé sur la page 16 de ce manuel ou sur le site web de Moov Pool Products. Tout autre demande de garantie résultant d'une mauvaise installation ne sera pas traitée.
- La thermopompe est endommagée par des événements météorologique désigné comme étant « Act of God » incluant entre autres des ouragans, tornades, tremblements de terre, grêle, etc.
- Des unités non installées par des techniciens appropriés. Le métier de ces techniciens varie en fonction de la région dans laquelle l'unité opère. Le branchement électrique ou autres modifications sur l'unité sont inclus.
- Toute demande de remboursement/garantie à la suite d'une insatisfaction de l'efficacité de l'unité. L'efficacité des thermopompes varie en fonction de divers facteurs tel que la température ambiante, la température désirée, l'espace de dégagement pour l'entrée et la sortie d'air, la distance de l'unité de la piscine, l'humidité, l'ensoleillement, etc. Référez-vous toujours à votre expert piscinier ou contactez Moov.

Toute demande de garantie doit être approuvée par un employé autorisé chez Moov. Pour plus d'information sur les garanties ou pour placer une demande de service, contactez Moov Pool Products.

Moov Pool Products / Moov Sales Agency

Head office located in Quebec City, Quebec, Canada

www.moovsa.com / 450-328-5858

L'usine se garde le dernier droit d'interprétation. Ils se gardent par ailleurs le droit d'arrêter ou changer les spécifications de produit et le design sans notice sans être responsable des obligations subséquentes.

